

# Higijenska stanica

Tip 1

**PROMMING**  
WE CREATE WORKSPACE

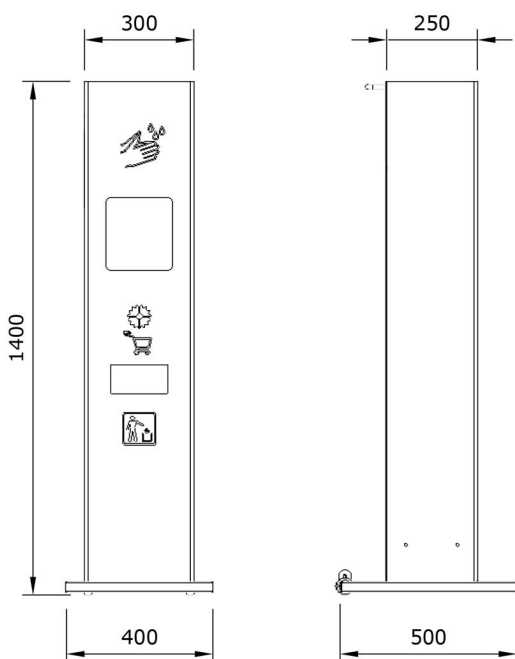
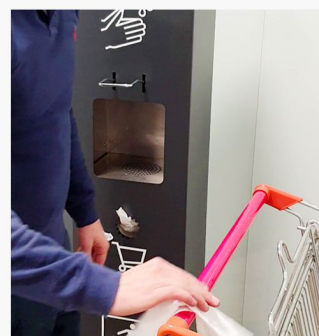
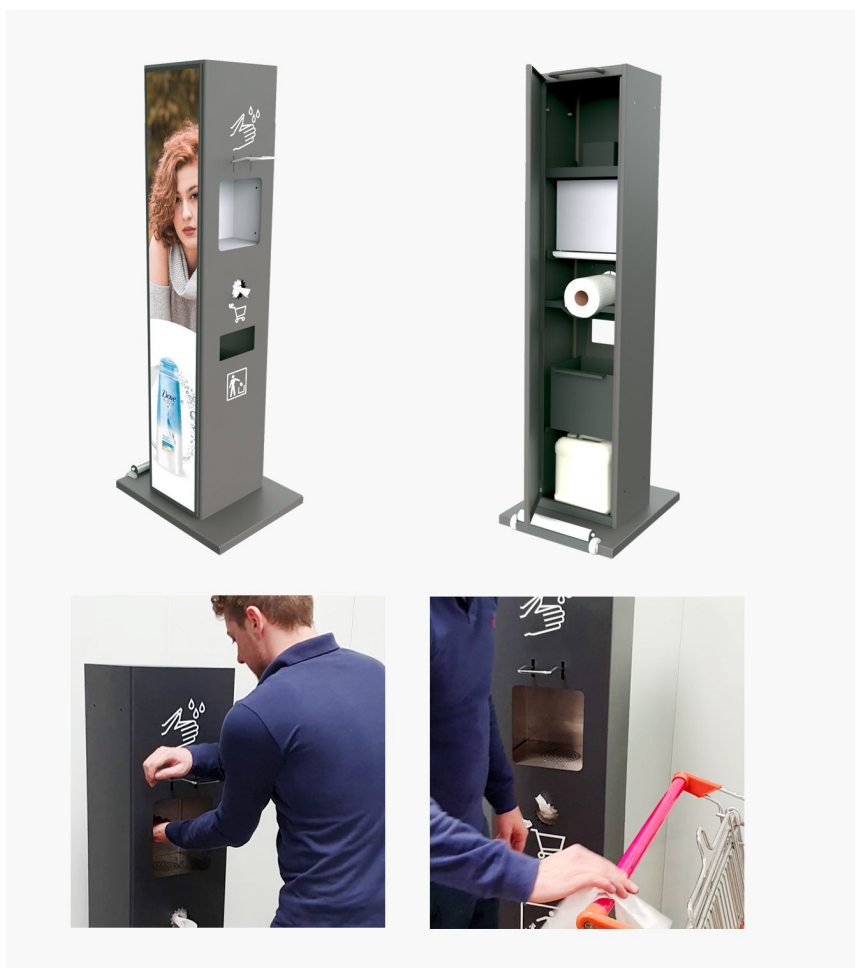

## INFORMACIJE O PROIZVODU

- za prostore s velikom cirkulacijom ljudi
- higijenska aktivacija laktom
- izvedba u različitim RAL bojama iz plastificiranog lima
- komora za dezinfekciju iz nehrđajućeg čelika
- integrirani mehanički dispencer dezinficijensa (opcija ugradnja senzorskog dispencera na baterije)
- nadopunjiv spremnik za dezinficijens volumena 5 lit.
- integrirani dispencer za role ubrusa
- integrirana kanta za smeće
- servisna vrata sa zadnje strane
- kotači za lakše premještanje
- isporučuje se spremno za uporabu (bez punjenja)

## DODACI I POTROŠNI MATERIJAL

- bočni nosač vizuala
- bočni nosač za rukavice
- dezinficijens 5 lit.
- papirnati ubrusi 6 x 108 m

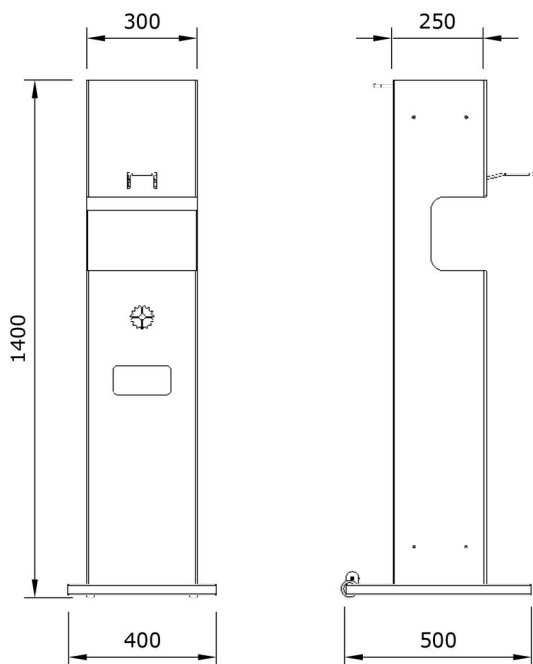

### INFORMACIJE O PROIZVODU

- za prostore s velikom cirkulacijom ljudi
- higijenska aktivacija laktom
- izvedba u različitim RAL bojama iz plastificiranog lima
- komora za dezinfekciju iz nehrđajućeg čelika
- integrirani mehanički dispencer dezinficijensa (opcija ugradnja senzorskog dispencera na baterije)
- nadopunljiv spremnik za dezinficijens volumena 5 lit.
- integrirani dispencer za role ubrusa
- integrirana kanta za smeće
- servisna vrata sa zadnje strane
- kotači za lakše premještanje
- isporučuje se spremno za uporabu (bez punjenja)

### DODACI I POTROŠNI MATERIJAL

- bočni nosač za rukavice
- dezinficijens 5 lit.
- papirnati ubrusi 6 x 108 m

# Higijenska stanica

Tip 3

# PROMMING

WE CREATE WORKSPACE

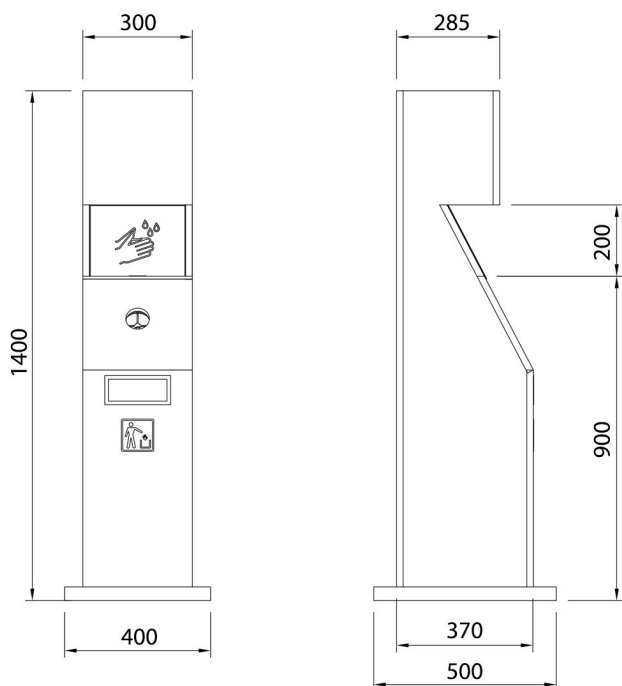

## INFORMACIJE O PROIZVODU

- za prostore s velikom cirkulacijom ljudi
- higijenska aktivacija laktom
- korpus izrađen iz iverala u drvenom dekору
- komora za dezinfekciju iz nehrđajućeg čelika
- integrirani mehanički dispencer dezinficijensa (opcija ugradnja senzorskog dispencera na baterije)
- nadopunljiv spremnik za dezinficijens volumena 5 lit.
- integrirani dispencer za role ubrusa
- integrirana kanta za smeće
- servisna vrata sa zadnje strane
- kotači za lakše premještanje
- isporučuje se spremno za uporabu (bez punjenja)

## DODACI I POTROŠNI MATERIJAL

- bočni nosač za rukavice
- dezinficijens 5 lit.
- papirnati ubrusi 6 x 108 m

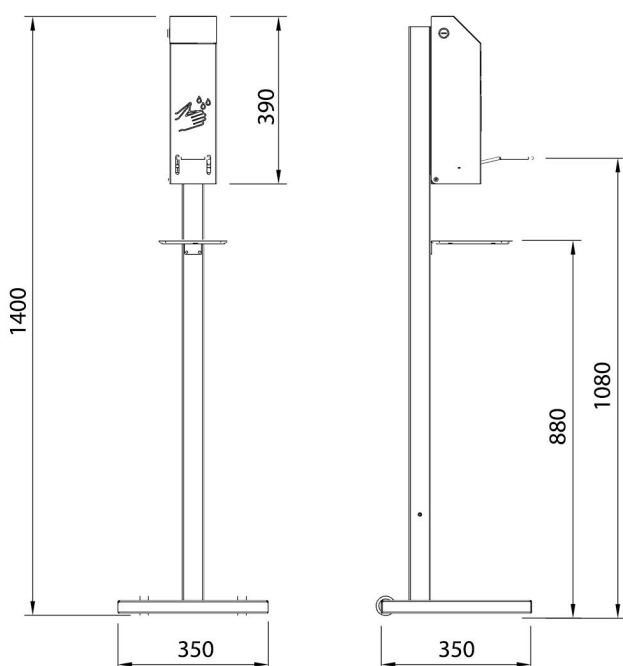

## INFORMACIJE O PROIZVODU

- higijenska aktivacija laktom
- metalna konstrukcija u različitim RAL bojama
- kadica za višak dezinficijensa nakon raspršivanja
- prilagođen prihvat za mehanički ili senzorski dispenzer
- kotači za lakše premještanje
- dimenzije: ŠxVxD 350 x 1400 x 350 mm
- težina: 11 kg
- isporučuje se spremno za uporabu (bez punjenja)

## DODACI I POTROŠNI MATERIJAL

- spremnik za dezinficijens volumena 5 lit. s praktičnom košarom
- A4 nosač vizuala
- dezinficijens 1 ili 5 lit.

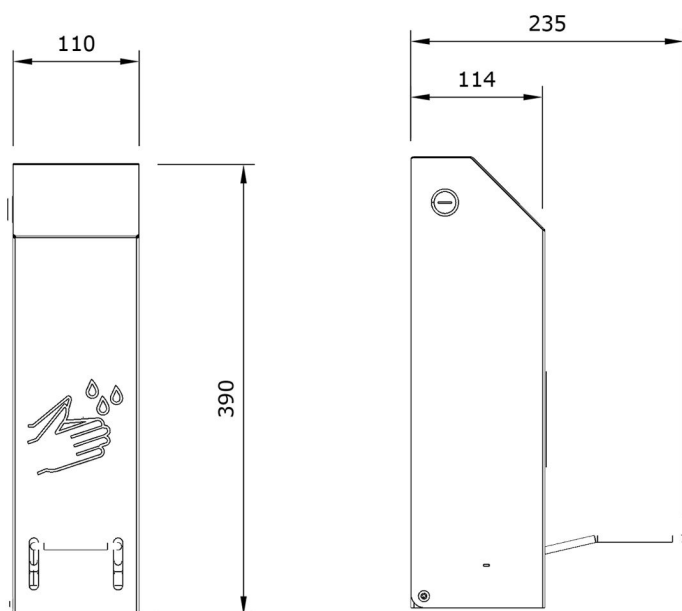

## INFORMACIJE O PROIZVODU

- higijenska aktivacija laktom
- izvedba u različitim RAL bojama iz plastificiranog lima
- cilindar bravica za zaključavanje
- raspršivanje dezinficijensa cca. 0,8 ml
- nadopunjiv spremnik za dezinficijens volumena 1 lit.
- mogućnost postavljanja na zid ili samostojeći stalak
- dimenzije: ŠxVxD 110 x 390 x 114/235 mm

## POTROŠNI MATERIJAL

- dezinficijens 1 lit.

